



322 HIGH-BAY SENSOR



PIR

De Helvar sensoren binnen de 32x reeks hebben allemaal een compact en stijlvol ontwerp, een uitstekende detectiegevoeligheid, kunnen eenvoudig geïnstalleerd worden en verbruiken maar 10 mA DALI voeding.

OMSCHRIJVING

De 322 High-Bay PIR sensor is ontworpen om energiebesparing te realiseren in hoge ruimten. De lichtsensor zorgt voor de 'bright-out' functie. Dit zorgt ervoor dat het licht automatisch aangaat als het lichtniveau in de ruimte onder een vastgestelde waarde komt.



Bestelnummer wit: 322

BELANGRIJKSTE EIGENSCHAPPEN

- Uitstekende detectie door hoog sensitieve en multi-directionele dekking
- 10 mA DALI verbruik
- Compact en stijlvol ontwerp
- 'Bright-out' functie voor energie-efficiëntie
- Beschermt tegen water en stof (IP65)
- Opbouwkoer beschikbaar
- Designer versie 5.4.2 of later,
- Toolbox versie 2.5.0 of later

TECHNISCHE GEGEVENS

DALI-kabel	0.5 mm ² - 1.5 mm ² Harde- of flex. kern
DALI voeding input	13 V tot 22.5 V
DALI verbruik	10 mA
Omgevingstemperatuur	0°C tot 50°C
Gewicht	70 g
IP-waarde	IP65
Zaagmaat	52 mm - 55 mm
Kleur	Semi-mat wit RAL 9003
Aantal DALI adressen	1

AANSLUITINGEN

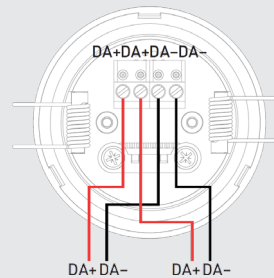

AFMETINGEN in mm

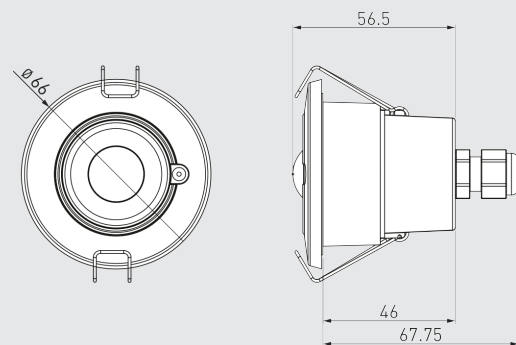

DETECTIE DEKKING 15 M HOOG

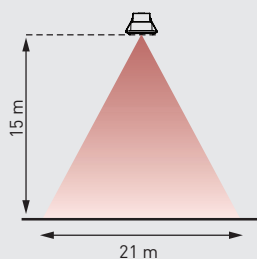

DETECTIEBEREIK PIR 15 m + 7.5 m hoog

